

テフロン端子〔FTシリーズ〕(1パック100本入)

- テフロン付の端子です。
- 材質.....テフロン（乳白色）
.....黄銅、ニッケル下地スズメッキ

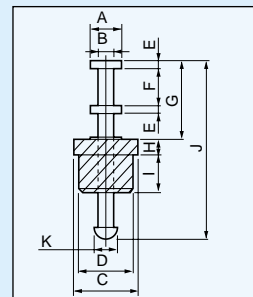
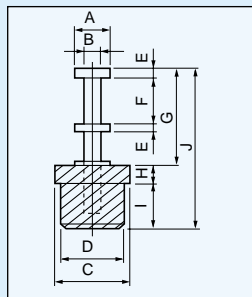
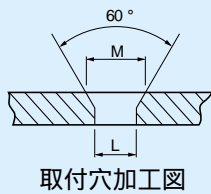

品番	A	B	C	D	E	F	G	H	I	J	K	L()	M()	圧入工具
FT-1-1	1.52	0.76	3.18	2.36	0.51	1.52	4.32	1.02	2.54	7.87		2.18	2.92	P-5
FT-1-2	2.03	1.02	4.37	3.76	0.51	2.54	5.33	1.02	2.54	8.89		3.45	4.06	P-6
FT-2-1	2.03	1.02	3.18	2.36	0.51	2.54	5.33	1.02	2.54	12.7	1.5	2.18	2.92	
FT-2-2	2.03	1.02	4.37	3.76	0.51	2.54	5.33	1.02	2.54	12.7	1.5	3.45	4.06	
FT-3-1	寸法は下図による。 プリント板取付穴径.....2.2													

圧入工具先端チップPシリーズは本体PCX-1(19ページ参照)がないと使用出来ません。

- FT-3-1は半田付で固定するタイプです。

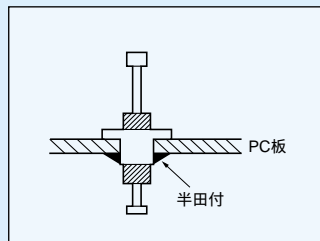
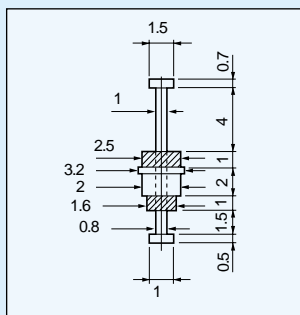

パーツ中継端子〔FSシリーズ〕(1パック100本入)

- 耐圧の必要な場所に特に有効です。
- 1ヶ所で4本の電気部品を中継する時などに使用すると便利です。
- 調整用に基板上で何度も交換する場合にも有効的です。
- 材質
外側.....テフロン（乳白色）
内側.....リン青銅、金メッキ

寸法図

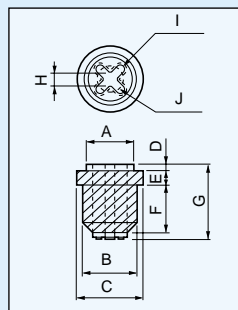

使用例

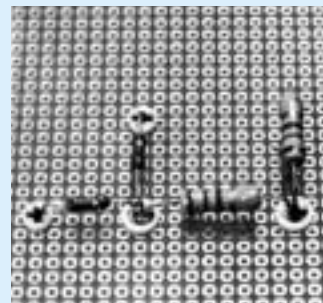

品番	A	B	C	D	E	F	G	H	I	J	取付孔径()
FS-1-1	3.56	3.81	4.37	0.13	1.27	2.54	4.45	0.76	1.57	0.81	3.7 ⁺⁰ _{-0.05}
FS-1-2	4.11	4.70	5.54	0.13	1.27	2.92	4.83	1.02	2.13	1.14	4.6 ⁺⁰ _{-0.05}

- テフロンはデュポン社と三井フロンケミカル(株)の登録商標です。