

PAT.P

横型ソケット〔PTシリーズ〕1パック100本入

- 横から入れる事ができるソケットです。
- 1段タイプ、2段タイプ、おたがいに反対から入れるタイプと3種類用意してあります。
- 抵抗、コンデンサー等のリードタイプ部品の調整用に御利用下さい。
- OPシリーズも取付けられます。
(214、220ページ参照)
- 材質 ボディ.....黄銅
 コンタクト...ベリリウム銅
- 処理 ボディ.....ニッケル下地金メッキ
 コンタクト...ニッケル下地金メッキ
- 電流容量
 PT- -0.6.....2A
 PT- -0.8.....5A
 PT- -1.0.....5A
- 接触抵抗.....10m 以下
- 挿抜回数.....100回以上
- 挿抜力.....70g以上
- 使用温度範囲..... - 40 ~ + 125

使用例

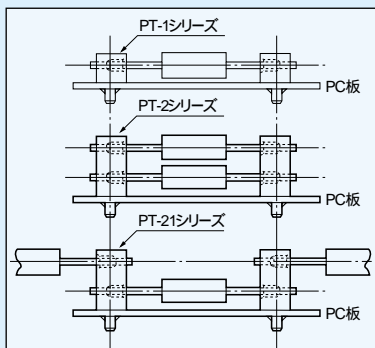

推奨ランド径

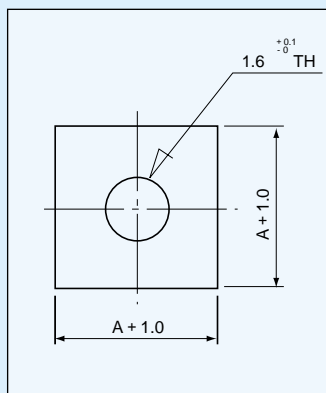

使用例

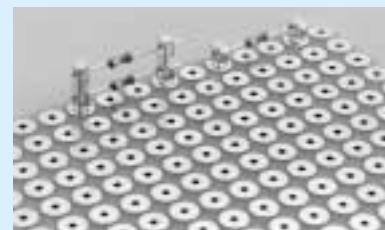

抵抗を取付けた場合

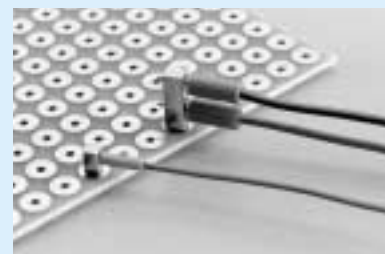

OPシリーズを取付けた場合
(214、220ページ参照)

品番 (1パック100本入)

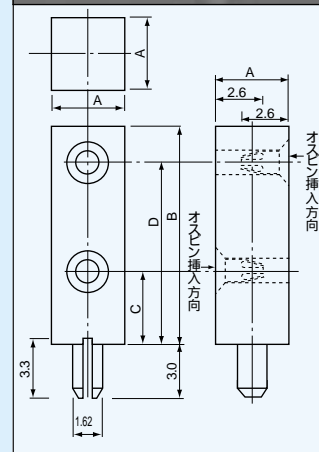
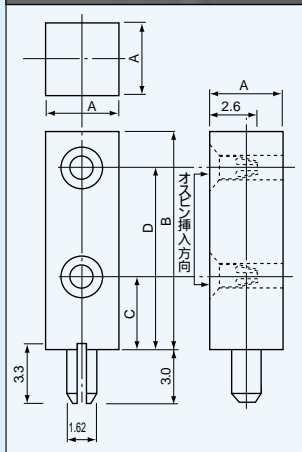
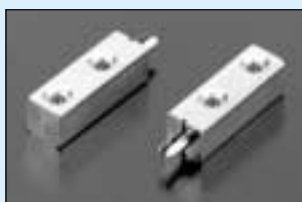
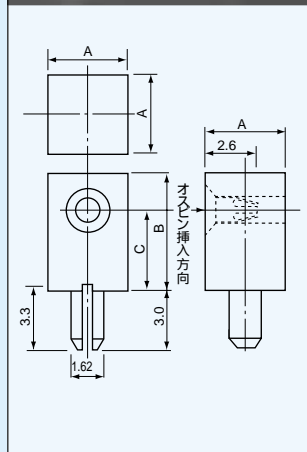

品番	A	B	C	適合オスピ径
PT-1-0.6	3	5	3	0.45 ~ 0.6
PT-1-0.8	4	6	4	0.6 ~ 0.8
PT-1-1.0	4	6	4	0.8 ~ 1.0

品番	A	B	C	D	適合オスピ径
PT-2-0.6	3	11	3	9	0.45 ~ 0.6
PT-2-0.8	4	12	4	10	0.6 ~ 0.8
PT-2-1.0	4	12	4	10	0.8 ~ 1.0

品番	A	B	C	D	適合オスピ径
PT-21-0.6	3	11	3	9	0.45 ~ 0.6
PT-21-0.8	4	12	4	10	0.6 ~ 0.8
PT-21-1.0	4	12	4	10	0.8 ~ 1.0

半田付は部品面まで確実に上げて下さい。